



Stredná priemyselná škola stavebná -
Építőipari Szakközépiskola, Konkolyho 8, Hurbanovo



Erasmus+

2019-1-SK01-KA102-060452 **Smart Home - inovatívne trendy v odbornom vzdelávaní**
program Erasmus+, Kľúčová akcia 1: Vzdelávacia mobilita jednotlivcov
24.11.2019 – 13.12.2019 Vitalis Schkeuditz
Michal Kajan, 3.A

Prezentácia vyjadruje názory jej autoa. Európska Komisia nie je zodpovedná za akékoľvek informácie v nej obsiahnutých.

CONTENT OF THE PRESENTATION

- ▶ **Prípravná fáza:** (4)
 - Prípravná fáza prebiehala v priestoroch školy vo forme jazykovej a odbornej prípravy dvakrát týždenne
 - Jazyková príprava zahŕňala osvojovanie si odbornej slovnej zásoby v anglickom jazyku a základov nemeckého jazyka
 - Pred mobilitou a po mobilite sme absolvovali testovanie v rámci OLS - online jazykovej podpory
- **Motivácia:** prečo som sa zúčastnil/a mobility (2.6)
- **Osobnostný rozvoj:** (6)
 - V čom som sa zlepšil/a
 - Čo mi účasť na mobilite priniesla
- **Využitelnosť projektových výstupov v budúcom živote/profesii** (7)
- ▶ **Ubytovanie a strava**
- ▶ **Voľný čas**
- ▶ **Výlety**
- ▶ **Prax**
- ▶ **Projektové výstupy**

Motivácia

- ▶ Zlepšenie jazykových znalostí
- ▶ Skúsiť nové spôsoby vzdelávania
- ▶ Zlapešenie znalosti projektovať
- ▶ Naučiť sa projektovať „Inteligentné domy“
- ▶ Možnosť cestovať a trochu spoznať Nemecko
- ▶ Spoznať nových ľudí
- ▶ Otestovať doterajšie jazykové znalosti
- ▶ Možnosť absolvovať prax v zahraničí
- ▶ Zistiť na koľko som samostatný

Prípravná fáza

- ▶ Prípravná fáza prebiehala od začiatku septembra až po odchod do Nemecka.
- ▶ Rozšírenie si slovnej zásoby v anglickom jazyku .
- ▶ Osvojenie si základov Nemeckého jazyka.
- ▶ Jazyková príprava bola dvakrát do týždňa.

Osobnostný rozvoj

- ▶ V čom som sa zlepšil a čo som sa naučil:
- ▶ 1.Komunikácia s ľuďmi v cudzom jazyku
- ▶ 2.Autocad



▶ 2.Loxonie

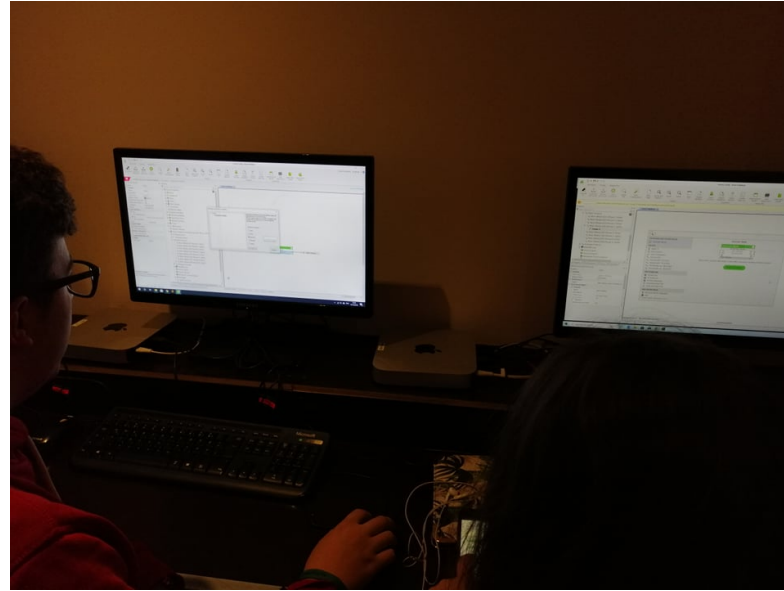
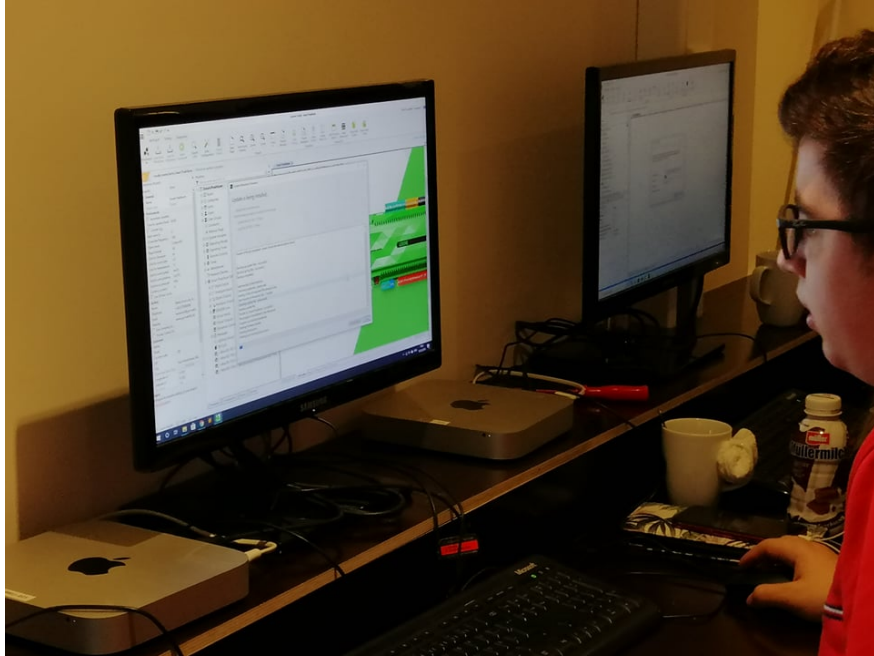

▶ 3. Elektroinštalácia

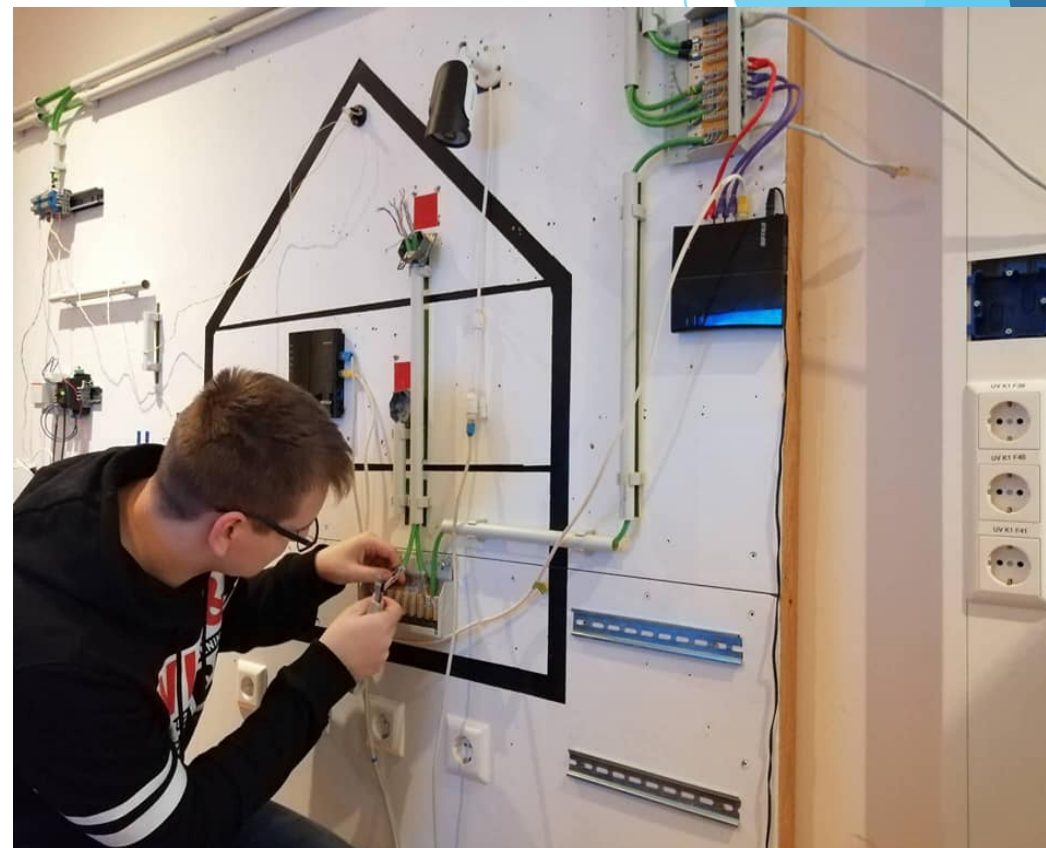
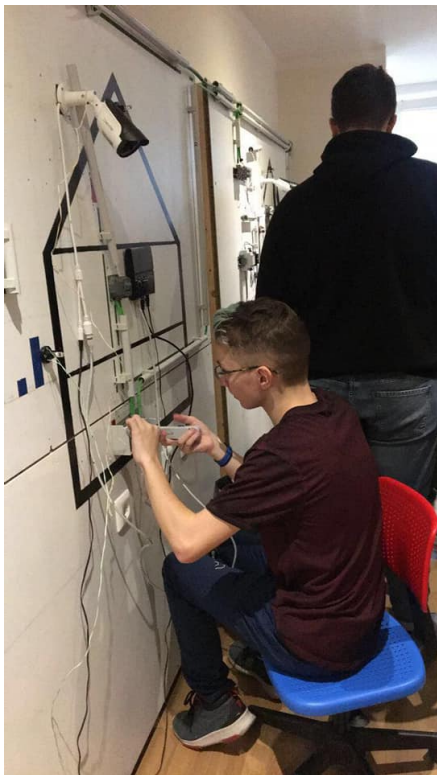

- ▶ Čo mi účasť na mobilite priniesla?:
- ▶ Zlepšenie znalostí v cudzích jazykoch.
- ▶ Myslieť logicky a rýchlo sa rozhodovať.
- ▶ Nové skúsenosti s prácou v kolektíve.
- ▶ Nové znalosti v projektovaní a programovaní.
- ▶ Práca s ľuďmi z iných krajín

Využitie v projektových výstupoch v budúdom živote alebo práci.

- ▶ Certifikát
- ▶ Jazykové znalosti
- ▶ Práca v kolektíve
- ▶ Práca s modernými technológiami
- ▶ Prihláška na vysokú školu
- ▶ Možnosť uplatniť sa vo viacerých potenciálnych zamestnaniach
- ▶ Práca a získavanie znalostí mimo Slovenska

Ubytovanie

- Bývali sme v starej zrekonštruovanej historickej budove, v malom mestečku Schkeuditz nedaleko Lipska.
- Do Lipska sme taktiž chodili na prax.



Strava

- ▶ Raňajky boli vo forme švédskych stolov v spoločnej jedálni
- ▶ Obed nám varil v Lipsku náš mentor Martin
- ▶ Večeru sme mali taktiež v spoločnej jedálni a tiež sme mali po večeri aj dezert



Výlety

► Berlin



▶ Dráždany



► Lipsko



Voľný čas

- ▶ Voľný čas sme trávili v klube, ktorý bol priamo v areáli Vitalisu vždy sme sa dobre zabavili
- ▶ V klube sme často hrávali stolný futbal, biliard, karty často aj ostanými študentmi
- ▶ Mali sme párty kde sme oslavili narodeniny a meniny spolužiakov
- ▶ Vianočné trhy v Lipsku
- ▶ Bowling
- ▶ Nakupovanie po praxi
- ▶ Spoznávanie Lipska a Schkieditzu
- ▶ Posledný večer sme mali pizzu v lipsku bolo to super
- ▶ Taktiež futbalový zápas RB Leipzig vs Hoffenheim
- ▶ Taktiež sme pomáhali v kuchini



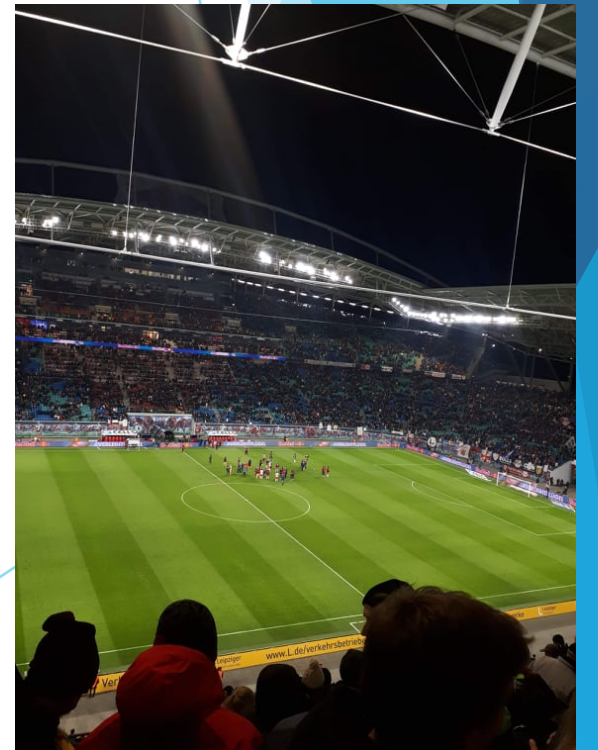



Prax

Raspberry Pi- Domoticz

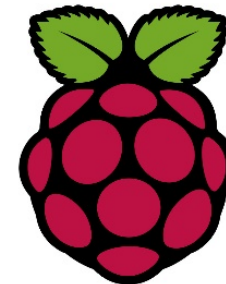
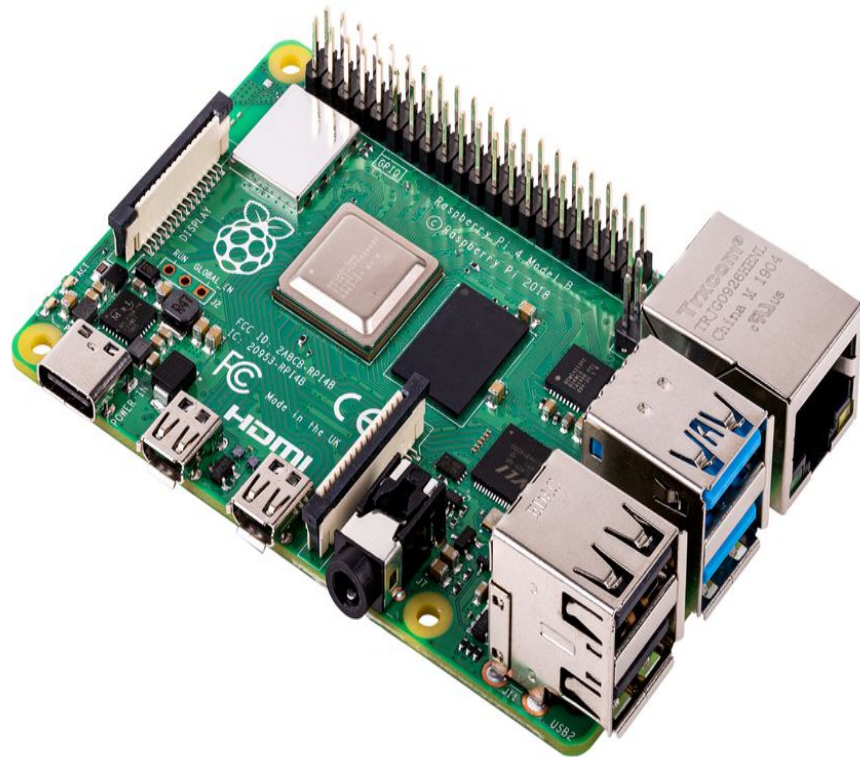

Osvetlenie - Domoticz

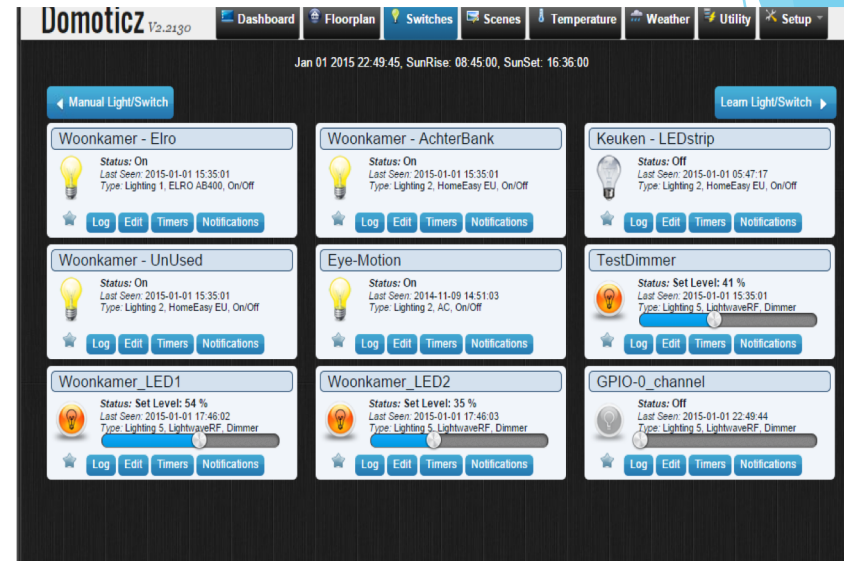
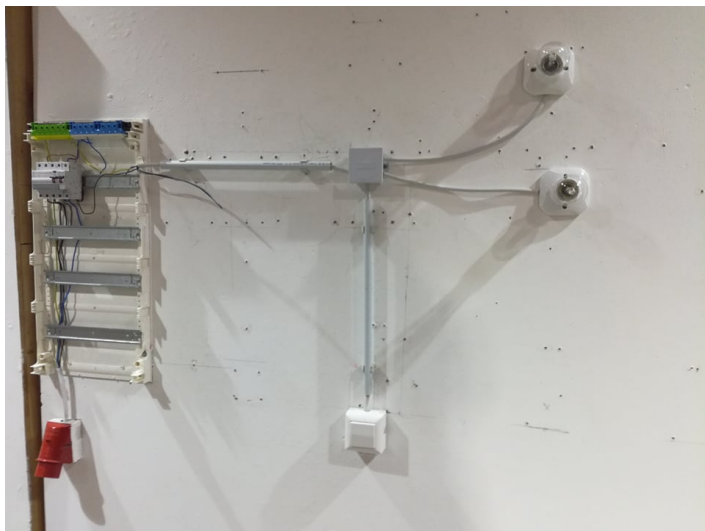
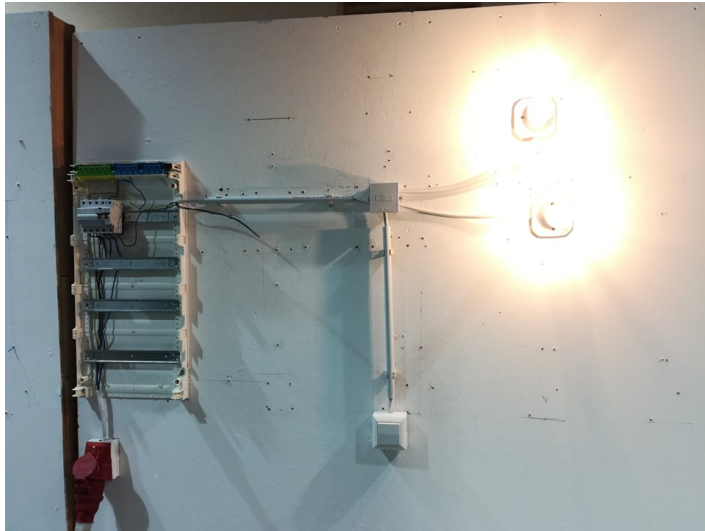

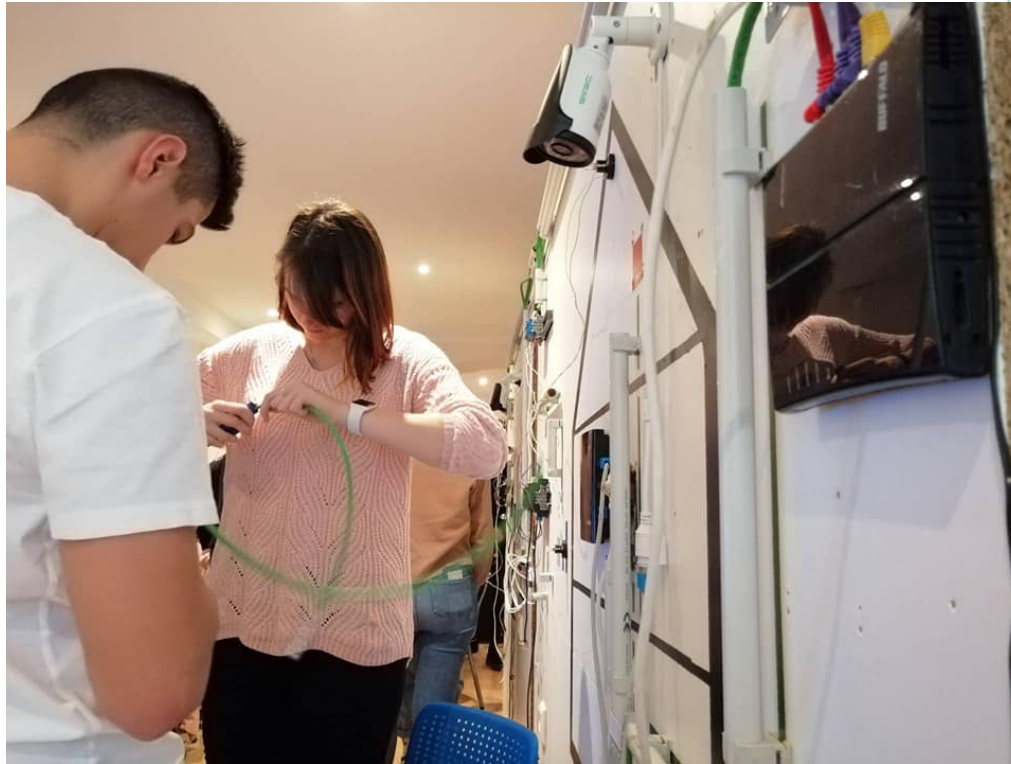
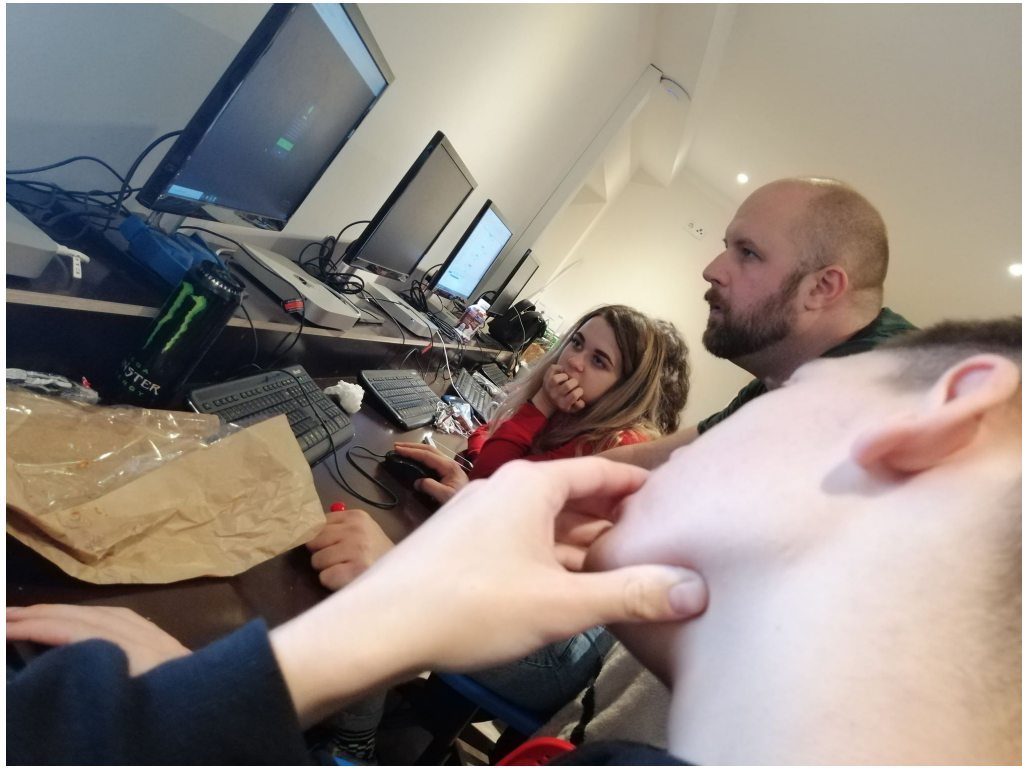

Riadenie domovej automatizácie a zabezpečenia smart home riešenia.

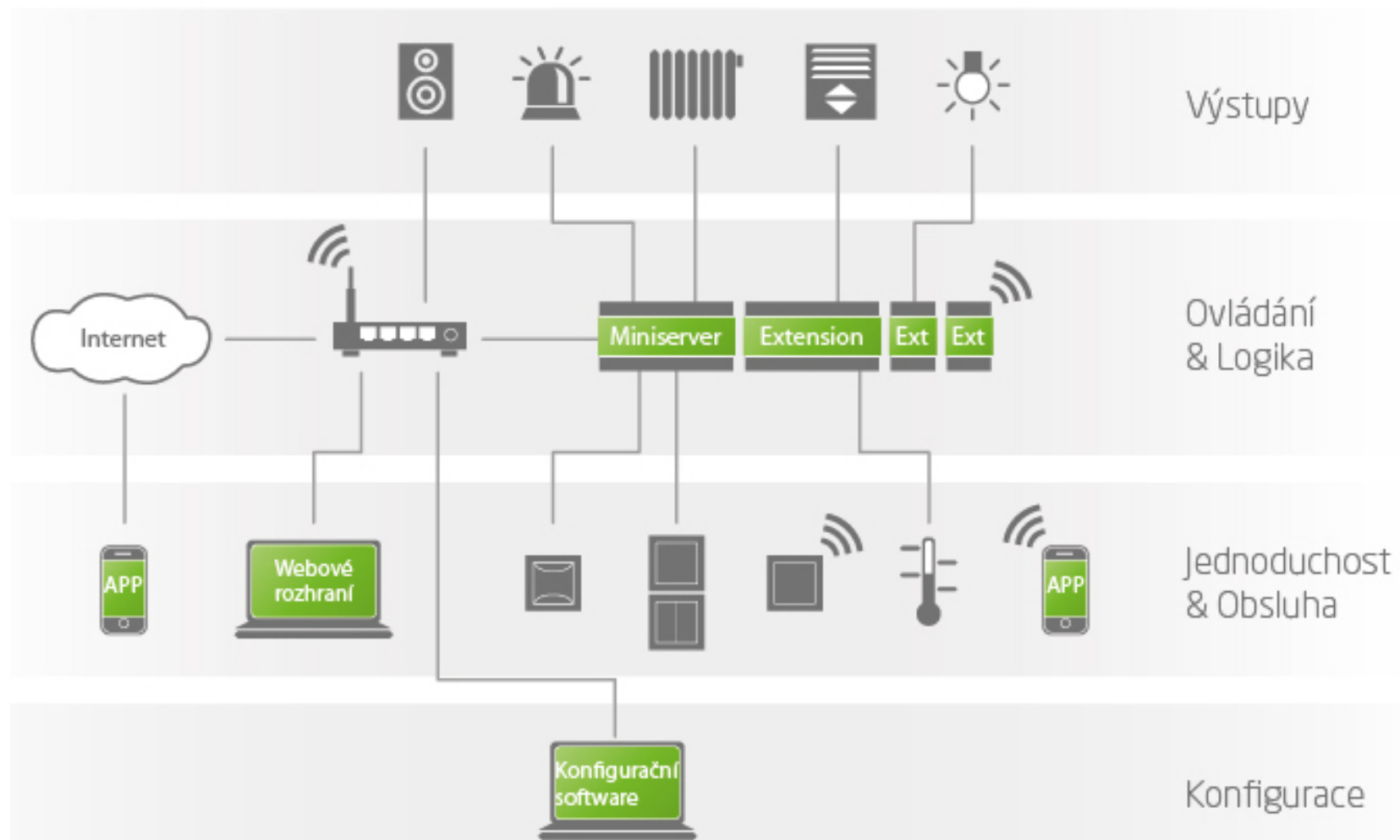

Projektový výstup

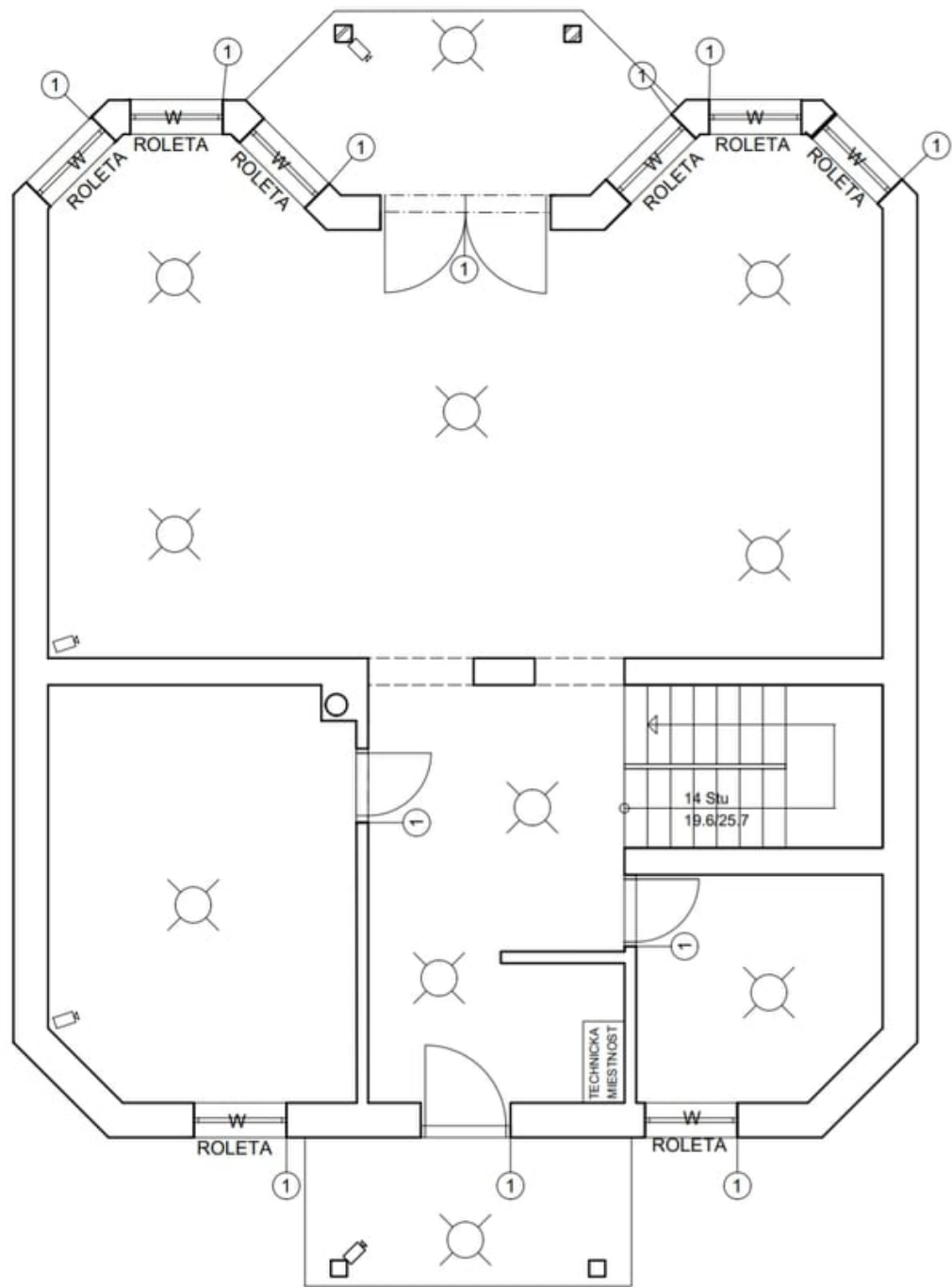

► Rozšírenie LOXONE



Rozširovanie obvodov tvorí základ technológie Loxone Tree a integrácie zariadení do inteligentných domov

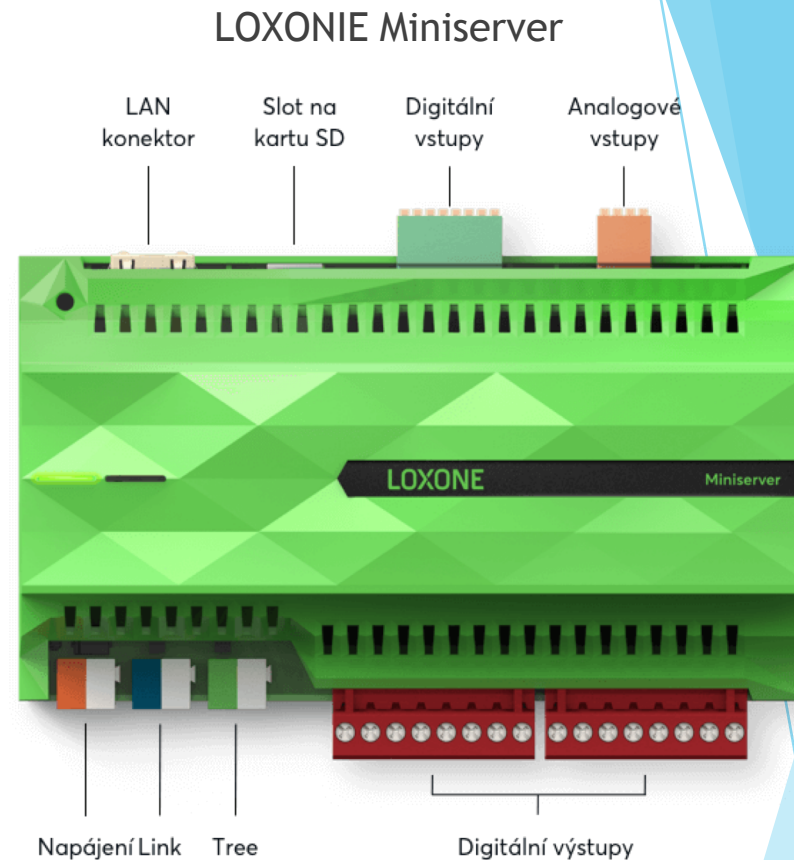

Špičkový nástroj pre automatizáciu inteligentných domácností, komerčných nehnuteľností a špeciálnych aplikácií.

Prístup

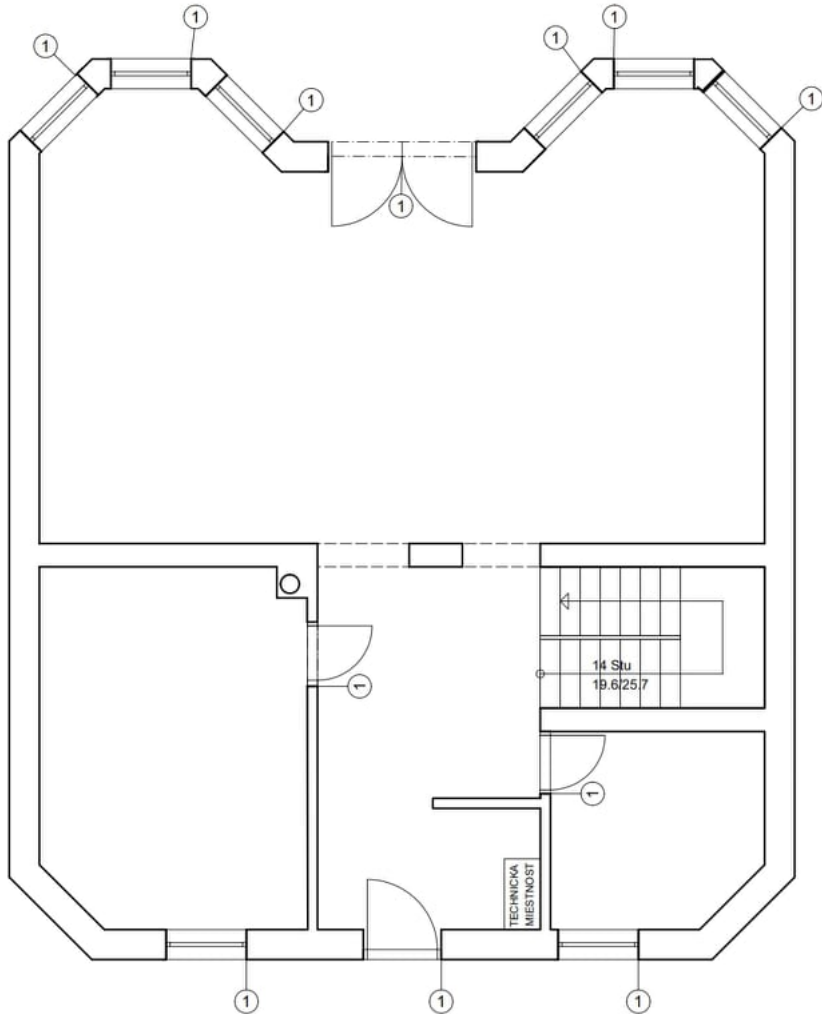

1. Elektronický čip na okná a dvere ovláda:

- ▶ - Otváranie dverí a okien na diaľku
- ▶ - Prepojenie s alarmom
- ▶ - Zvonček s kamerou
- ▶ - Otváranie dverí na kód
- ▶ - iButon
- ▶ - Napojenie na Loxone
- ▶ - Prepojenie na mobil

